

**SONY®**



PlayStation®5 Edición digital

**Guía de inicio rápido**

# ¡Empecemos!

## 1 Acopla la base.

Acopla siempre la base a la consola, ya esté en posición vertical u horizontal. Coloca la consola sobre una superficie plana al acoplar la base.

Tendrás que reconfigurar la base en función de la posición de la consola. Gira las partes superior e inferior de la base en direcciones opuestas. Sigue girando hasta que oigas un 'clíc'.

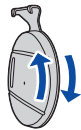

### Para la posición vertical

Con la base acoplada

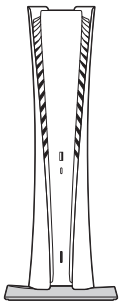

Asegúrate de que el enganche esté en la posición ilustrada abajo antes de acoplar la base a la consola.

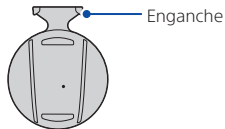

- ① Coloca la consola con la parte trasera hacia arriba y retira la tapa del orificio roscado.

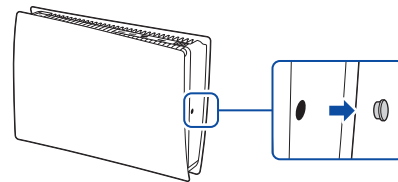

- ② Acopla la tapa del orificio roscado a la parte inferior de la base.
- ③ Extrae el tornillo de la parte inferior de la base.

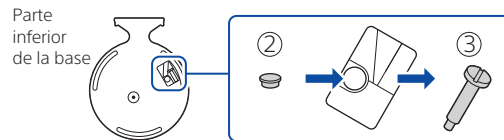

- ④ Acopla la base y fíjala usando el tornillo. Usa una moneda o un objeto similar para apretar el tornillo.

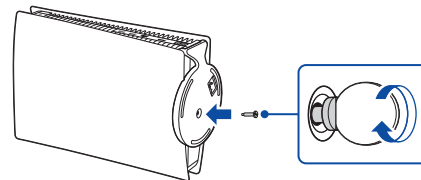

## Para la posición horizontal

Con la base acoplada

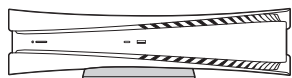

Asegúrate de que el enganche esté en la posición ilustrada abajo antes de acoplar la base a la consola.

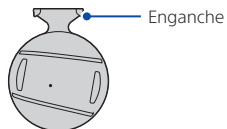

- Coloca la consola con la parte trasera hacia arriba. Alinea la base con la zona marcada de la consola y presiona la base firmemente.

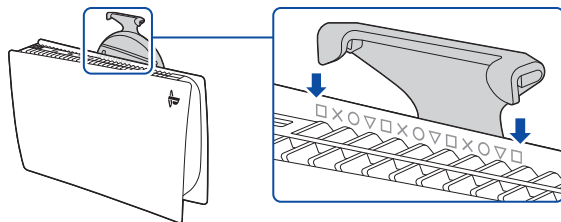

## 2 Conecta el cable HDMI y el cable de alimentación AC.

Usa los cables suministrados.

Realiza todas las conexiones necesarias antes de conectar el cable de alimentación AC a la corriente eléctrica.

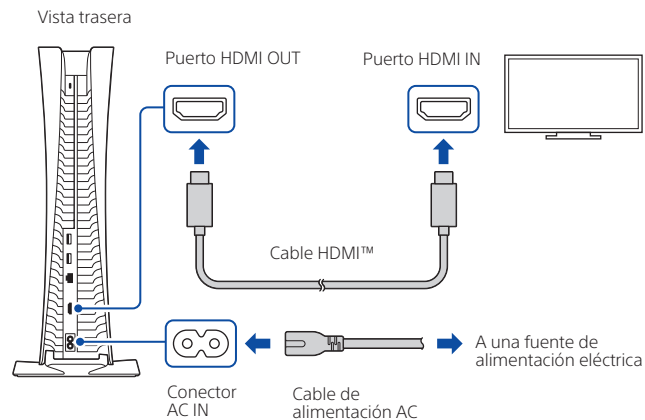

¡Empecemos!

### 3 Conecta el cable LAN.

Para usar una conexión fija a Internet, usa un cable LAN (no incluido).

Si vas a usar una conexión Wi-Fi®, no conectes el cable LAN y salta al siguiente paso.

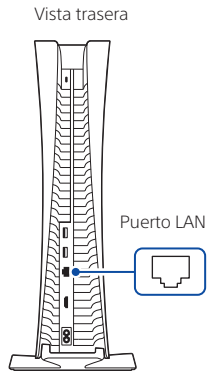

### 4 Enciende el televisor y cambia la entrada a HDMI.

### 5 Enciende tu consola PlayStation®5 pulsando el botón (encendido).

El indicador de encendido parpadeará en azul y después se volverá de color blanco.

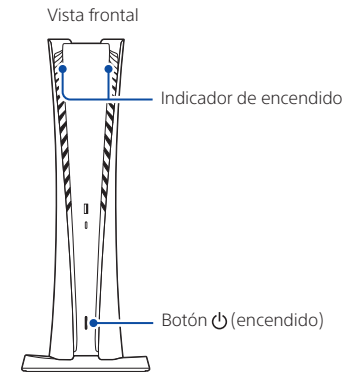

Si no usas la consola durante 60 segundos tras encenderla, se activará la función de lector de pantalla. Podrás escuchar el texto en pantalla y otra información importante 'en voz alta' para ayudarte a hacer lo que necesites. El lector de pantalla solo está disponible en ciertos idiomas.

## 6 Conecta el mando inalámbrico a la consola con un cable USB y pulsa el botón (PS).

Para emparejar un mando, conéctalo con un cable USB al puerto USB de la consola. Al pulsar el botón  (PS), el mando se encenderá.

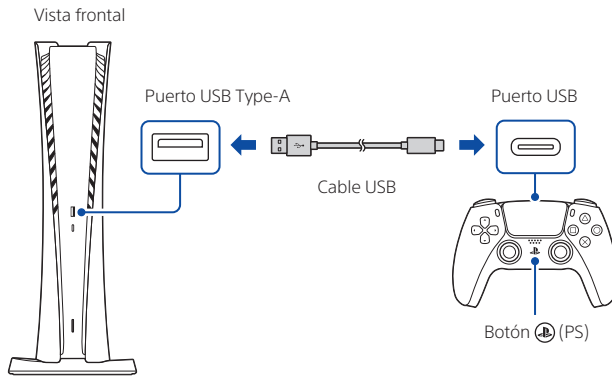

## 7 Hazlo tuyo.

¡Casi has terminado! Sigue las instrucciones en pantalla para

- configurar la consola  
Selecciona tu idioma y configura los ajustes de conexión a Internet y de ahorro de energía.

Para ahorrar energía al apagar la consola, ésta viene configurada en **Bajo consumo de energía** en modo de reposo. Consulta la sección 'Cómo poner la consola en modo de reposo' (pág. 12) para obtener más información.

- configurar tu cuenta  
Crea una cuenta nueva o iniciar sesión en una existente, como la que hayas creado en una consola PlayStation®4. Consulta la sección 'Para usuarios de PS4' (pág. 6) para obtener más información.
- descargar tu contenido  
Descarga tus juegos y aplicaciones comprados para PS5™. Si tienes una consola PS4™, puedes transferir los datos a la consola PS5.

Cuando se complete el proceso de configuración, verás el mensaje de confirmación **Te damos la bienvenida a PlayStation 5** en pantalla.

¿Va a utilizar la consola PS5 un menor? Consulta la sección 'Control parental' (pág. 6) para obtener más información.

- Las opciones de configuración que ves están adaptadas a tus necesidades en función de información como tu entorno de red y la cuenta en la que hayas iniciado sesión.
- Puedes modificar cualquier ajuste seleccionando **Ajustes**  en la pantalla de inicio.

# Para usuarios de PS4

## Juega a títulos de PS4 en tu consola PS5

Disfruta de juegos de PS4\* en tu consola PS5.

\*Es posible que ciertas características disponibles en la consola PS4 no lo estén al jugar en la consola PS5. Debes actualizar la consola a la versión más reciente del software del sistema. Se necesita conexión a Internet.

## Transfiere los datos de tu consola PS4 a la consola PS5

Conecta tu consola PS4 y tu consola PS5 a la misma red para transferir datos como tus partidas guardadas, tu información de usuario o tu contenido descargado.

Si tienes una unidad USB que hayas estado usando como almacenamiento ampliado de tu consola PS4, podrás seguir usándola. Solo tienes que conectarla a tu consola PS5.



## Usa la misma cuenta que creases en una consola PS4

No hace falta que crees una cuenta nueva para la consola PS5. Solo tienes que iniciar sesión en tu cuenta existente; tu historial de juegos y trofeos, tu perfil y tus conversaciones con amigos se transferirán a la consola PS5.



# Control parental

Puedes gestionar los ajustes para los menores que usen la consola PS5. El control parental te permite definir restricciones al tipo de juegos que juegan los menores, cuánto tiempo pasan jugando, con quién se comunican y mucho más.

Cada adulto (👤) y cada menor (👶) necesitarán su propia cuenta. Al crear una cuenta para un menor, se asocia automáticamente a la tuya para crear una 'familia'. Solo puedes configurar el control parental de los menores de tu familia.

Puedes usar cuentas existentes, como las creadas en una consola PS4, en tu consola PS5. Tus ajustes de familia y control parental se transferirán a la consola PS5.

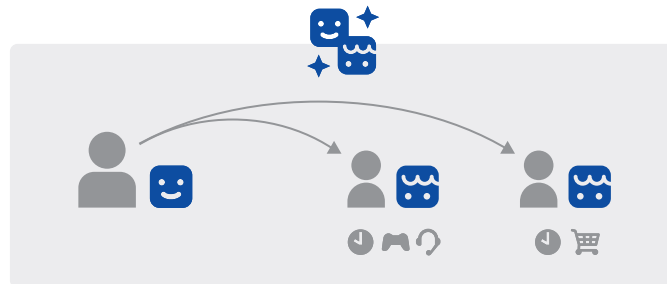

## Cómo crear una cuenta para menores

Puedes crear una cuenta para menores y configura el control parental al mismo tiempo.

Pulsa el botón  (PS) para abrir el centro de control.

Selecciona tu avatar y, a continuación, **Cambiar usuario**.

En la pantalla de selección de usuario, selecciona.

**Añadir usuario** para crear una cuenta.





## Cómo revisar y modificar los ajustes de control parental

Te recomendamos que revises el control parental del menor de vez en cuando. Para revisar o modificar el control parental, selecciona **Ajustes**  > **Familia y control parental** en la pantalla de inicio.



## Iconos de calificación de juegos

Todos los juegos incluyen un icono de calificación que te ayuda a determinar si es apropiado para la edad de un menor.

### Europa, África e India

Edad del jugador	3 años o más	7 años o más	12 años o más	16 años o más	18 años o más
Clasificación por edades del juego					

### Alemania

Edad del jugador	0 años o más	6 años o más	12 años o más	16 años o más	18 años o más
Clasificación por edades del juego					

Consulta la guía del usuario (pág. 13) para obtener más información sobre las funciones y ajustes del control parental.

# Qué aparece en pantalla

## Pantalla de inicio

En la pantalla de inicio verás dos tipos de contenido: juegos o contenidos multimedia.

En la pantalla de juegos encontrarás tus juegos, PlayStation™Store y otras aplicaciones relacionadas con juegos.

En la pantalla de contenido multimedia encontrarás las aplicaciones de música, vídeo y otras no relacionadas con juegos.

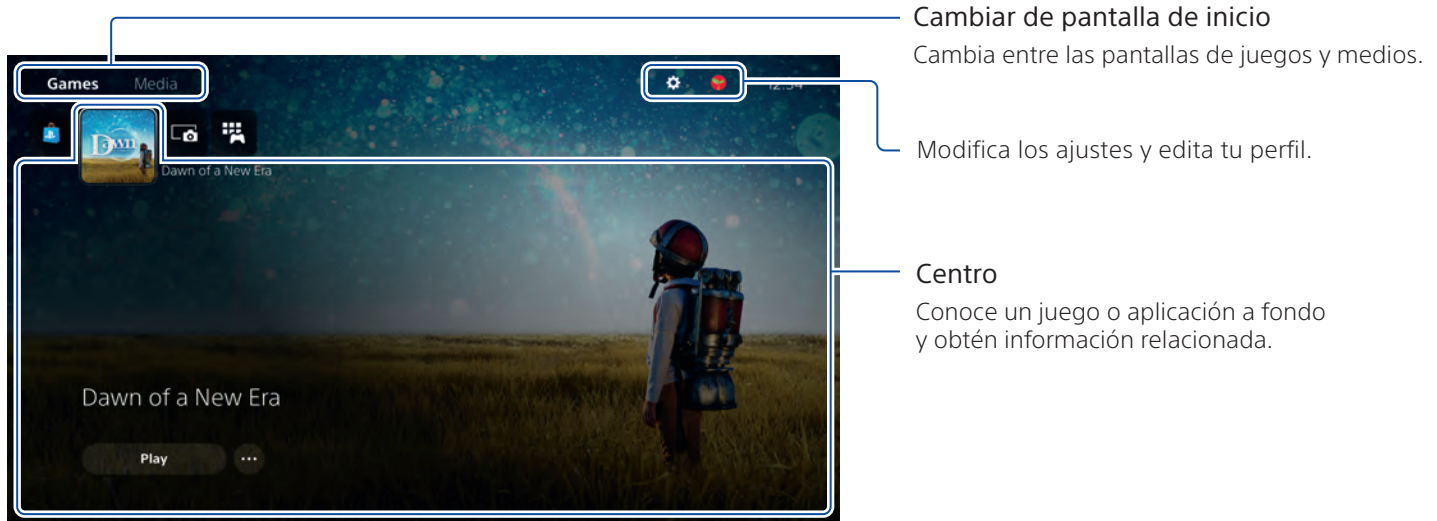

- En la consola PS5, el botón (X) confirma los elementos seleccionados.
- Para volver a la pantalla de inicio mientras ejecutas un juego o una aplicación, selecciona Inicio (Home) en el centro de control o mantén pulsado el botón (PS) del mando.



## Centro de control

Pulsa el botón  (PS) para abrir el centro de control.

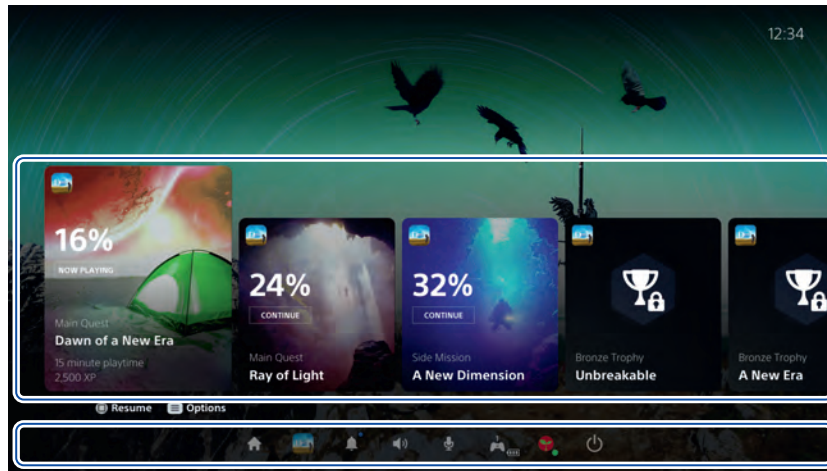

Puedes acceder a diversas funciones sin salir del juego o la aplicación en ejecución.



### Tarjetas

Las tarjetas muestran funciones o actividades relacionadas con tus juegos y aplicaciones disponibles en función de lo que estés haciendo en un momento dado. Selecciona una tarjeta para saber más o salta a la siguiente.

### Controles

Selecciona **Inicio**  para volver a la pantalla de inicio o **Alimentación**  para apagar la consola PS5. Aquí también puedes controlar otras funciones básicas.

Accede rápidamente a las funciones y ajustes que usas con más frecuencia mientras juegas.

# Vamos a jugar

Puedes jugar a juegos descargados de **PlayStation Store** . Recibirás una notificación cuando el juego esté descargado y listo para jugar. Selecciona el juego en la pantalla de juegos.

- Para comprar y descargar juegos, necesitas conectar la consola a Internet e iniciar sesión con tu cuenta.
- PlayStation™Network y PlayStation Store están sujetos a condiciones de uso y restricciones de país e idioma. Los usuarios son responsables del pago de las tarifas de servicios de Internet. Se aplicarán cargos por el acceso a determinados contenidos y servicios. Los usuarios deben ser mayores de 7 años, y los menores de 18 años necesitarán el consentimiento paterno. Podrían aplicarse restricciones por edades adicionales. La disponibilidad del servicio no está garantizada. Las funciones online de ciertos juegos podrían retirarse, avisando previamente con un tiempo razonable: [playstation.com/gameservers](https://playstation.com/gameservers). Se aplican todos los términos y condiciones: Términos de servicio de PSN en [playstation.com/legal](https://playstation.com/legal).

# Uso del mando

## Cómo cargar el mando

Con la consola PS5 encendida o en modo de reposo, conecta el mando a la consola usando un cable USB. Cuando la consola esté en modo de reposo, la barra luminosa del mando parpadeará lentamente en naranja. Una vez cargado completamente, la barra luminosa se apagará.

Para cargar el mando mientras la consola está en modo de reposo, ve a **Ajustes**  > **Sistema** > **Ahorro de energía** > **Funciones disponibles en modo de reposo** > **Suministrar alimentación a los puertos USB** y selecciona una opción que no sea **Desactivado**.

## Cómo silenciar el micrófono

Cada vez que pulses el botón de silenciado, el micrófono cambiará entre silenciado (botón encendido) y sin silenciar (botón apagado).

Mantén pulsado el botón de silenciado para silenciar tu micrófono y desactivar la salida de sonido de los altavoces de tu mando y del televisor. Vuelve a pulsar el botón de silenciado para volver al estado original.

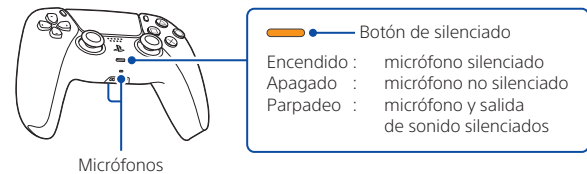

## Cómo usar varios mandos

Puedes usar hasta 4 mandos al mismo tiempo. Pulsa el botón  (PS) para asignar números a los mandos. La luz indicadora de jugador correspondiente se encenderá. Los números se asignan en orden empezando por el 1, y puedes determinar el número asociado a tu mando por el número de luces encendidas.

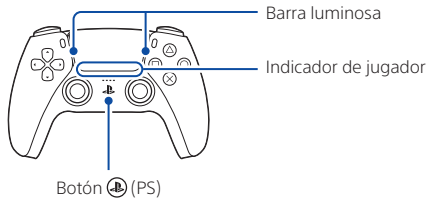

- Tendrás que emparejar el mando cuando lo uses por primera vez (pág. 5).
- Al jugar a un juego de PS4, la barra luminosa del mando se iluminará en azul, rojo, verde o rosa en función del orden en que se haya conectado el mando. Esto es independiente del indicador de jugador.

## Cómo encender la consola PS5 con un mando

Pulsa el botón  (PS) en un mando que ya hayas emparejado para encender la consola PS5.

# Cómo apagar la consola



## Precaución

Desconecta el cable de alimentación AC de la toma de corriente únicamente cuando el indicador de encendido esté apagado. Si lo desconectas con el indicador de encendido iluminado o parpadeando, podrían perderse o dañarse los datos, y también podría dañarse la consola.

## Cómo poner la consola en modo de reposo

El modo de ahorro de energía de tu consola PS5 se conoce como 'modo de reposo'. En ese estado puedes cargar un mando mediante los puertos USB de la consola, actualizar automáticamente el software del sistema y mantener tus juegos o aplicaciones en pausa mientras la consola está apagada. Consulta la guía del usuario (pág. 13) para conocer los distintos ajustes del modo de reposo a tu disposición.

Algunas funciones requieren que las actives primero. Ve a **Ajustes**  > **Sistema** > **Ahorro de energía** > **Funciones disponibles en modo de reposo**.

Selecciona **Alimentación**  en el centro de control y, a continuación, selecciona **Entrar en modo de reposo**. El indicador de encendido parpadeará en blanco y después se volverá de color naranja. Para salir del modo de reposo, presiona el botón  (PS).

## Cómo apagar la consola completamente

Selecciona **Alimentación**  en el centro de control y, a continuación, selecciona **Apagar PS5**. El indicador de encendido parpadeará en blanco y después la consola se apagará.

## Indicador de encendido

Blanco	La consola está encendida.
Naranja	La consola está en modo de reposo.
Apagado	La consola está apagada.

# Más información

## Guía de seguridad

Aprende a usar tu consola PS5 de forma segura con la guía de seguridad suministrada. Este manual impreso también contiene los términos y condiciones de la garantía del producto, así como las especificaciones técnicas. Procura leerlo antes de utilizar la consola.

## Guía del usuario

Descubre todo lo que la consola puede hacer. Aprende a configurar los ajustes y a usar cada función. Desde la pantalla de inicio de la consola PS5, ve a **Ajustes** ⚙️ > **Guía del usuario, salud y seguridad y otra información** > **Guía del usuario**.

## Sitio web de atención al cliente

Consulta información de asistencia, como resolución de problemas paso a paso o preguntas frecuentes, visitando [playstation.com/help](https://playstation.com/help).



“PS”, “PlayStation”, “PS5”, “PSS”, “PS4” y “PlayStation Shapes Logo” son marcas comerciales registradas o marcas comerciales de Sony Interactive Entertainment Inc. “SONY” y “” son marcas comerciales registradas o marcas comerciales de Sony Corporation.

The terms HDMI and HDMI High-Definition Multimedia Interface, and the HDMI Logo are trademarks or registered trademarks of HDMI Licensing Administrator, Inc. in the United States and other countries.

Wi-Fi® is a registered trademark of Wi-Fi Alliance®.

El diseño y las especificaciones están sujetos a cambios sin previo aviso.

La información sobre las funciones del sistema y las imágenes publicadas en este documento pueden variar en relación con las de la consola, en función de la versión del software del sistema que utilices. Asimismo, las ilustraciones y las imágenes de pantallas usadas en esta guía pueden variar con respecto a las del producto real.

La información contenida en este manual está sujeta a cambios sin previo aviso.



© 2020 Sony Interactive Entertainment Europe Limited.